

k1 Business
Club

INHALTSVERZEICHNIS table of contents

Konferenzräume meetingrooms

- 3-8 Main Tower
- 9-17 Tower185
- 18-22 Junghof
- 23-25 Hauptwache
- 26-30 Ostend

Servicepakete service packages

- 32 Speisen und Getränke food and beverages
- 33 Extras add ons

MAIN TOWER



NORDEND

Der Meetingraum „Nordend“ im 31. Obergeschoss des Main Towers bietet einen atemberaubenden Blick über Frankfurt. Mit Platz für bis zu 10 Personen ist er ideal für Strategieplanungen, Brainstormings, Coachings und Jour Fixes. Zentral gelegen – nur 1 Minute zu Fuß zur Stadtmitte, 5 Minuten vom Hauptbahnhof und 20 Minuten vom Flughafen entfernt – verbindet er Exklusivität mit optimaler Erreichbarkeit.

Located on the 31st floor of the Main Tower, the „Nordend“ meeting room offers a breathtaking view over Frankfurt. With space for up to 10 people, it is ideal for strategy planning, brainstorming sessions, coaching, and jour fixes. Its central location—just a 1-minute walk to the city center, 5 minutes from the main train station, and 20 minutes from Frankfurt Airport—combines exclusivity with excellent accessibility.

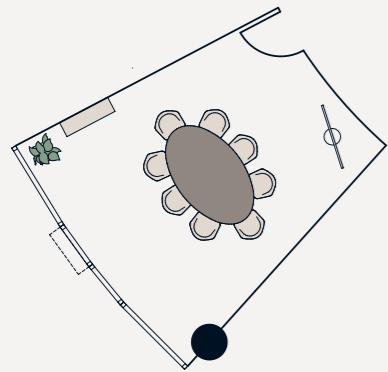

Fakten

Größe
size

ca. 28 qm
approx. 28 sqm

Personenanzahl
capacity

max. 10 Personen
max. 10 people

Ort
location

Main Tower 31. OG, Innenstadt
31st floor, city center

Extra
add ons

Parkplatzmöglichkeit in Tiefgarage oder Parkhaus
parkingspace in underground garage or parking lot

Ausstattung
Equipment

Beamer inklusive
projector incl.

Preis
price

ab 79€, Preise zzgl. MwSt.
from 79€, prices excl. VAT



SKYLINE I

Im 31. Obergeschoss des Main Towers gelegen, bietet der Meetingraum „Skyline I“ Platz für bis zu 20 Personen – ideal für Tagungen und Firmenpräsentationen. Zentral positioniert, erreichen Sie die Stadtmitte in 1 Minute zu Fuß, den Flughafen in 20 Minuten und die Autobahn in 15 Minuten. Der Raum lässt sich flexibel als Block, U-Form, mit Stuhlreihen oder parlamentarisch arrangieren und beinhaltet Beamer sowie Monitor im Preis.

Located on the 31st floor of the Main Tower, the „Skyline“ meeting room accommodates up to 20 people – ideal for meetings and corporate presentations. Centrally located, you can reach the city center in 1 minute on foot, the airport in 20 minutes, and the highway in 15 minutes. The room offers flexible seating arrangements including block, U-shape, auditorium, or parliamentary style, and a projector and monitor are included in the price.

Fakten

Größe
size

ca. 65 qm
approx. 65 sqm

Personenanzahl
capacity

max. 40 Personen
max. 40 people

Ort
location

Main Tower 31. OG, Innenstadt
31st floor, city center

Extra
add ons

Parkplatzmöglichkeit in Tiefgarage oder Parkhaus
parkingspace in underground garage or parking lot

Ausstattung
Equipment

Beamer und Monitor inklusive
projector and monitor incl.

Preis
price

ab 169€, Preise zzgl. MwSt.
from 169€, prices excl. VAT

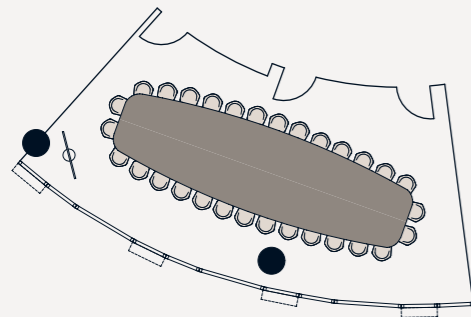

Block, 20 Personen
block

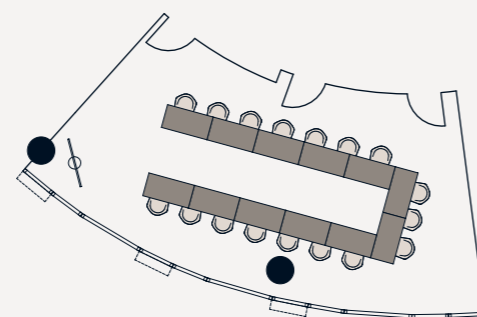

U-form, 20 Personen
u-shape

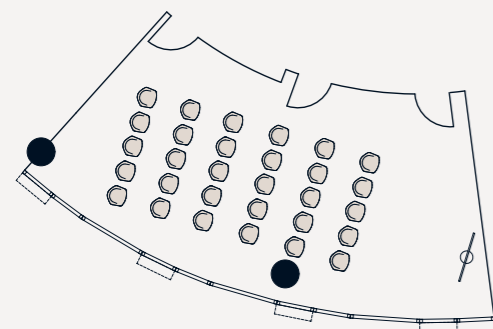

Stuhlreihen, 40 Personen
rows of chairs

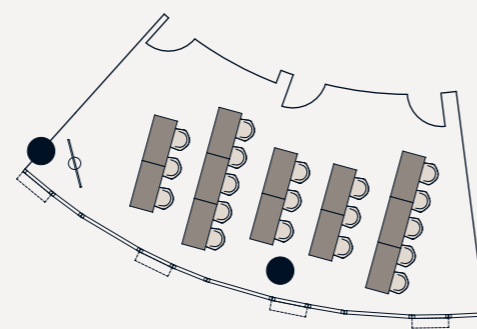

Parlamentarisch, 30 Personen
parliamentary



SKYLINE II

Durch eine flexible Trennwand lassen sich die Räume „Skyline I“ und „Skyline III“ zu „Skyline II“ verbinden. So entsteht eine großzügige Fläche von 100 m², die Platz für bis zu 65 Personen bietet – ideal für größere Tagungen, Workshops und Präsentationen.

A flexible partition allows the „Skyline I“ and „Skyline III“ rooms to be combined into „Skyline II.“ This creates a spacious 100 m² area, accommodating up to 65 people—perfect for larger meetings, workshops, and presentations.

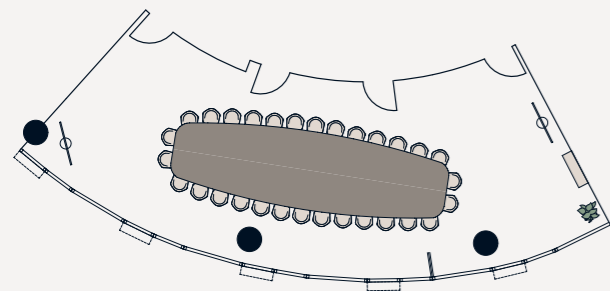

Block, 30 Personen
block

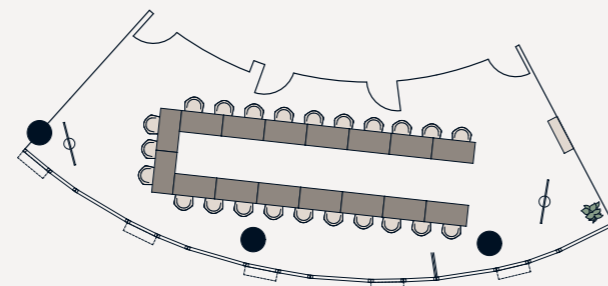

U-form, 20 Personen
u-shape

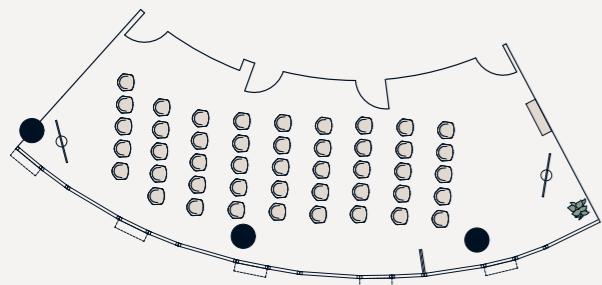

Stuhlreihen, 65 Personen
rows of chairs

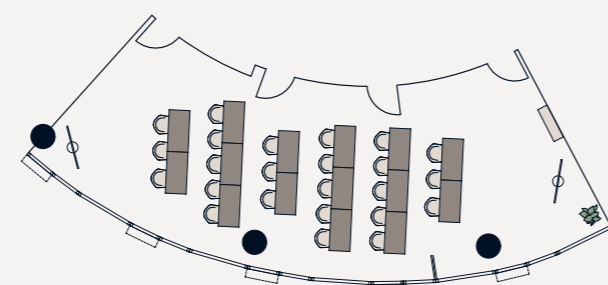

Parlamentarisch, 35 Personen
parliamentary

Fakten

Größe
size

ca. 100 qm
approx. 100 sqm

Personenanzahl
capacity

max. 65 Personen
max. 65 people

Ort
location

Main Tower 31. OG, Innenstadt
31st floor, city center

Extra
add ons

Parkplatzmöglichkeit in Tiefgarage oder Parkhaus
parkingspace in underground garage or parking lot

Ausstattung
Equipment

Beamer inklusive
projector incl.

Preis
price

ab 249 €, Preise zzgl. MwSt.
from 249, prices excl. VAT



MAINHATTAN

Der Meetingraum „Mainhattan“ im 37. Obergeschoss des Main Towers bietet Platz für bis zu 12 Personen und ist ideal für Strategieplanungen, Brainstormings, Coachings und Jour Fixes. Zentral gelegen – nur 1 Minute zu Fuß zur Stadtmitte, 5 Minuten vom Hauptbahnhof und 20 Minuten vom Flughafen entfernt – vereint er eine exklusive Atmosphäre mit optimaler Erreichbarkeit.

Located on the 37th floor of the Main Tower, the „Mainhattan“ meeting room accommodates up to 12 people and is ideal for strategy planning, brainstorming sessions, coaching, and jour fixes. With its central location—just a 1-minute walk to the city center, 5 minutes from the main train station, and 20 minutes from the airport—it combines an exclusive atmosphere with excellent accessibility.

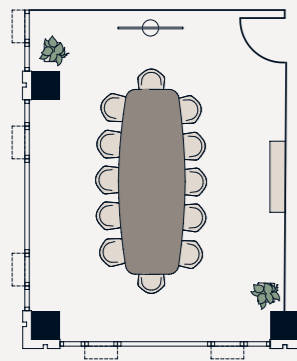

Fakten

Größe
size

ca. 36 qm
approx. 36 sqm

Personenanzahl
capacity

max. 12 Personen
max. 12 people

Ort
location

Main Tower 37. OG, Innenstadt
37st floor, city center

Extra
add ons

Parkplatzmöglichkeit in Tiefgarage oder Parkhaus
parkingspace in underground garage or parking lot

Ausstattung
Equipment

Beamer inklusive
projector incl.

Preis
price

ab 99€, Preise zzgl. MwSt.
from 99€, prices excl. VAT

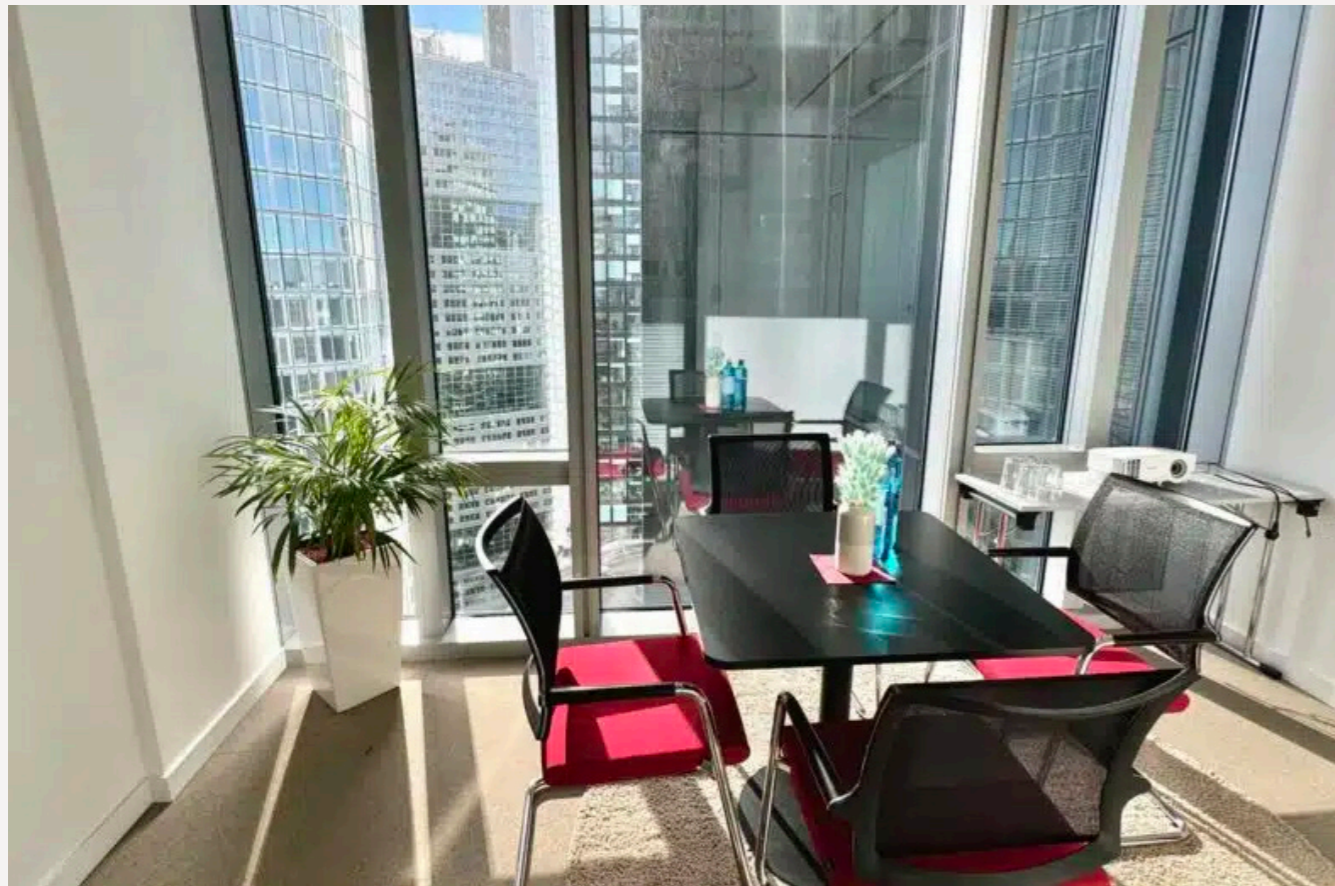

OMNI

Der Meetingraum „Omni“ im Main Tower bietet Platz für bis zu 4 Personen und eignet sich optimal für vertrauliche Besprechungen. Mit nur 1 Minute Fußweg zur Stadtmitte, 5 Minuten vom Hauptbahnhof und 20 Minuten vom Flughafen entfernt, ist er optimal erreichbar.

The „Omni“ meeting room in the Main Tower accommodates up to 4 people, making it ideal for confidential meetings. With just a 1-minute walk to the city center, 5 minutes from the main train station, and 20 minutes from the airport, it is perfectly accessible..

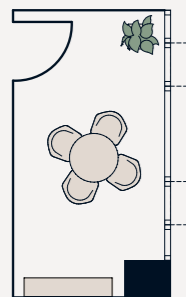

Fakten

Größe
size

ca. 8 qm
approx. 8 sqm

Personenanzahl
capacity

max. 4 Personen
max. 4 people

Ort
location

Main Tower 37. OG, Innenstadt
37st floor, city center

Extra
add ons

Parkplatzmöglichkeit in Tiefgarage oder Parkhaus
parkingspace in underground garage or parking lot.

Ausstattung
Equipment

-

Preis
price

ab 49€, Preise zzgl. MwSt.
from 49€, prices excl. VAT

TOWER185



CITY WEST

Der moderne Meetingraum „City West“ befindet sich im 14. Obergeschoss des eindrucksvollen Tower185-Gebäudekomplexes, in unmittelbarer Nähe zur Messe. Dank der hervorragenden Lage sind der Hauptbahnhof in nur 2 Minuten, die Autobahn in 3 Minuten, die Innenstadt in 5 Minuten und der Frankfurter Flughafen in 20 Minuten erreichbar. Mit Platz für bis zu 10 Personen bietet der Raum eine ideale Umgebung für Strategieplanungen, Brainstormings, Coachings und Jour Fixes.

The modern meeting room "City West" is located on the 14th floor of the impressive Tower185 building complex, in close proximity to the trade fair grounds. Thanks to its excellent location, the main train station can be reached in just 2 minutes, the motorway in 3 minutes, the city center in 5 minutes, and Frankfurt Airport in 20 minutes. With space for up to 10 people, the room provides an ideal setting for strategy meetings, brainstorming sessions, coaching, and regular jour fixe meetings.

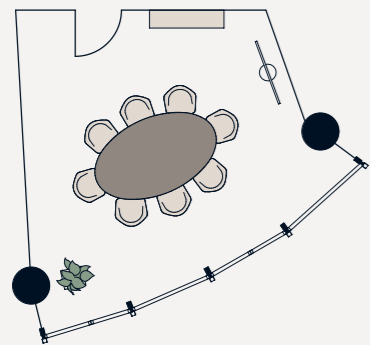

Fakten

Größe
size

ca. 28 qm
approx. 28 sqm

Personenanzahl
capacity

max. 10 Personen
max. 10 people

Ort
location

Tower185 14. OG
14th floor

Extra
add ons

Parkplatzmöglichkeit in Tiefgarage oder Parkhaus
parkingspace in underground garage or parking lot

Ausstattung
Equipment

Beamer inklusive
projector incl.

Preis
price

ab 79€, Preise zzgl. MwSt.
from 79€, prices excl. VAT



MESSE

Der großzügige Meetingraum „Messe“ befindet sich im 32. Obergeschoss des Tower 185 und bietet einen beeindruckenden Panoramablick über die Frankfurter Skyline. Mit Platz für bis zu 18 Personen schafft der Raum eine exklusive und inspirierende Atmosphäre für Besprechungen, Präsentationen und Workshops. Dank der hervorragenden Lage in unmittelbarer Nähe zur Messe verfügt der Standort über eine optimale Anbindung an Hauptbahnhof, Innenstadt und Autobahn

The spacious meeting room "Messe" is located on the 32nd floor of Tower 185 and offers an impressive panoramic view over the Frankfurt skyline. With seating for up to 18 people, the room provides an exclusive and inspiring setting for meetings, presentations, and workshops. Thanks to its prime location in close proximity to the trade fair grounds, the property benefits from excellent connectivity to the main train station, the city center, and the motorway.

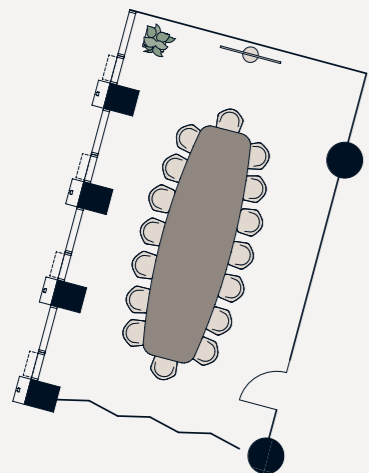

Fakten

Größe
size

ca. 49 qm
approx. 49 sqm

Personenanzahl
capacity

max. 18 Personen
max. 18 people

Ort
location

Tower185 32. OG
32st floor

Extra
add ons

Parkplatzmöglichkeit in Tiefgarage oder Parkhaus
parkingspace in underground garage or parking lot

Ausstattung
Equipment

Smartboard inklusive
smartboard incl.

Preis
price

ab 179€, Preise zzgl. MwSt.
from 179€, prices excl. VAT



PANORAMA

Der Meetingraum „Panorama“ befindet sich im 32. Obergeschoss des Tower 185 und beeindruckt mit einem weiten Blick über die Frankfurter Skyline. Mit einer Größe von ca. 25 m² bietet der Raum Platz für bis zu 6 Personen und eignet sich ideal für konzentrierte Besprechungen, kleinere Workshops oder vertrauliche Gespräche. Die zentrale Lage in unmittelbarer Nähe zur Messe sowie die hervorragende Anbindung unterstreichen die Attraktivität des Standorts.

The meeting room "Panorama" is located on the 32nd floor of Tower 185 and impresses with sweeping views across the Frankfurt skyline.

With a size of approximately 25 sqm, the room accommodates up to 6 people and is ideally suited for focused meetings, smaller workshops, or confidential discussions. Its central location in close proximity to the trade fair grounds and excellent connectivity further enhance the appeal of the setting.

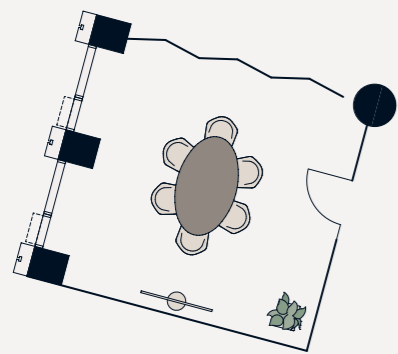

Fakten

Größe
size

ca. 25 qm
approx. 25 sqm

Personenanzahl
capacity

max. 6 Personen
max. 6 people

Ort
location

Tower185 32. OG
32st floor

Extra
add ons

Parkplatzmöglichkeit in Tiefgarage oder Parkhaus
parkingspace in underground garage or parking lot

Ausstattung
Equipment

Smartboard inklusive
smartboard incl.

Preis
price

ab 79€, Preise zzgl. MwSt.
from 79€, prices excl. VAT



EUROPA

Durch das Öffnen der mobilen Trennwand zwischen den Meetingräumen „Panorama“ und „Messe“ entsteht der großzügige Konferenzraum „Europa“ im 32. Obergeschoss des Tower 185. Mit einer Fläche von ca. 74 m² bietet der Raum Platz für bis zu 34 Personen und lässt sich flexibel nutzen – ob mit repräsentativer Konferenz-tischanordnung oder in Stuhlreihen für Vorträge und Präsentationen. Die zentrale Lage und die hervorragende Anbindung bieten ideale Voraussetzungen für nationale wie internationale Gäste.

By opening the movable partition wall between the meeting rooms “Panorama” and “Messe,” the spacious conference room “Europa” is created on the 32nd floor of Tower 185. With approximately 74 sqm, the room accommodates up to 34 people and offers flexible configurations – from a prestigious boardroom setup to rows of seating for lectures and presentations. The central location and excellent connectivity offer ideal conditions for both national and international guests.

Fakten

Größe size	ca. 74 qm approx. 74 sqm
Personenanzahl capacity	max. 34 Personen max. 34 people
Ort location	Tower185 32. OG 32st floor
Extra add ons	Parkplatzmöglichkeit in Tiefgarage oder Parkhaus parkingspace in underground garage or parking lot
Ausstattung Equipment	Smartboard inklusive smartboard incl.
Preis price	ab 249€, Preise zzgl. MwSt. from 249€, prices excl. VAT

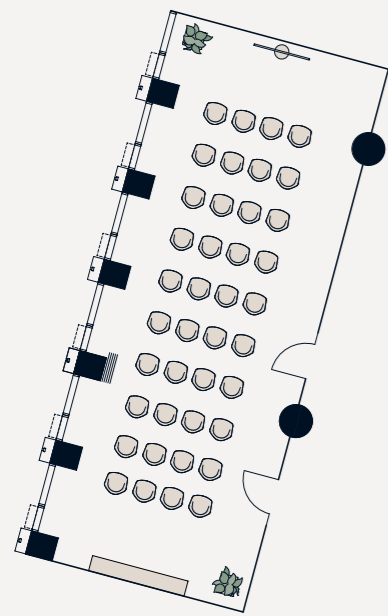

Stuhlreihe, 34 Personen
rows of chairs

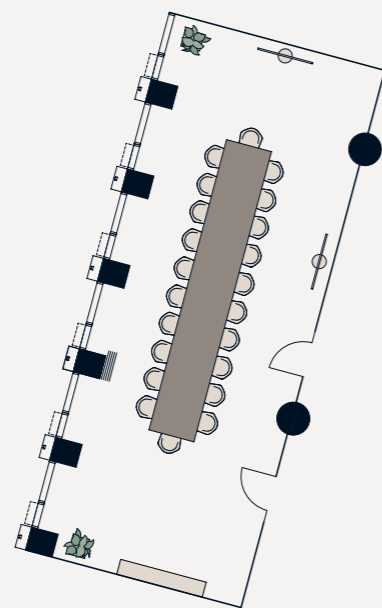

Block, X Personen
block



CITY WEST

Der Meetingraum „City West“ befindet sich im 32. Obergeschoss des Tower 185 und besticht als Eckraum durch ein beeindruckendes Panorama über die Frankfurter Skyline. Die großzügige Verglasung auf zwei Seiten schafft eine helle, offene Atmosphäre mit besonderer Weite. Mit einer Fläche von ca. 37 m² bietet der Raum Platz für bis zu 14 Personen und eignet sich ideal für Besprechungen, Workshops oder Präsentationen in exklusivem Rahmen.

The meeting room "City West" is located on the 32nd floor of Tower 185 and stands out as a corner room with impressive panoramic views across the Frankfurt skyline. Floor-to-ceiling glazing on two sides creates a bright and open atmosphere with a distinctive sense of space. With approximately 37 sqm, the room accommodates up to 14 people and is ideally suited for meetings, workshops, or presentations in an exclusive setting.

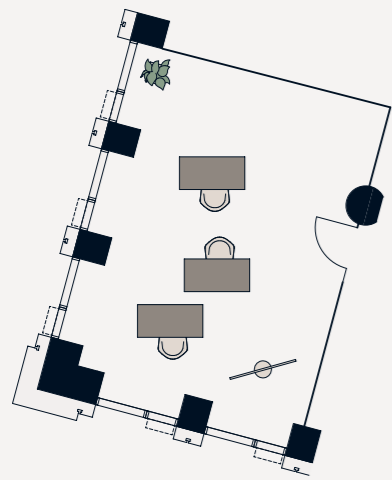

Co-Work, X Personen
single desks

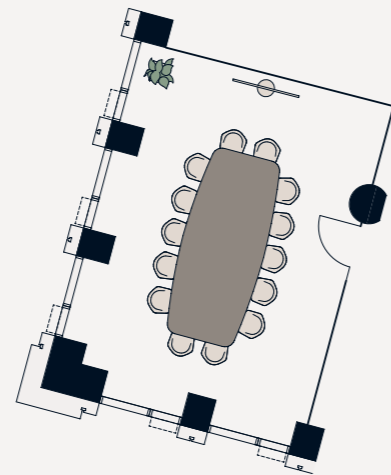

Block, 14 Personen
block

Fakten

Größe
size

ca. 37 qm
approx. 37 sqm

Personenanzahl
capacity

max. 14 Personen
max. 14 people

Ort
location

Tower185 32. OG
32st floor

Extra
add ons

Parkplatzmöglichkeit in Tiefgarage oder Parkhaus
parkingspace in underground garage or parking lot

Ausstattung
Equipment

Smartboard inklusive
smartboard incl.

Preis
price

ab 129€, Preise zzgl. MwSt.
from 129€, prices excl. VAT



TAUNUSBLICK

Der Meetingraum „Taunusblick“ befindet sich in exponierter Ecklage im Tower 185 und bietet in der 32. Etage einen atemberaubend weiten Blick über Frankfurt bis in den Taunus. Die großzügige Verglasung auf zwei Seiten macht den Raum lichtdurchflutet und schafft eine helle, einladende Arbeitsatmosphäre. Die zentrale Tischanordnung mit Platz für bis zu 6 Personen eignet sich besonders für intensive Projektarbeit, strategische Abstimmungen oder vertrauliche Gespräche im kleinen Kreis.

The meeting room “Taunusblick” is situated in an exposed corner position within Tower 185 and offers breathtaking panoramic views across Frankfurt towards the Taunus from the 32nd floor. Floor-to-ceiling glazing on two sides fills the space with natural light, creating a bright and welcoming working atmosphere. The central table arrangement, accommodating up to 6 people, is particularly suited for intensive project work, strategic discussions, or confidential meetings in a smaller setting.

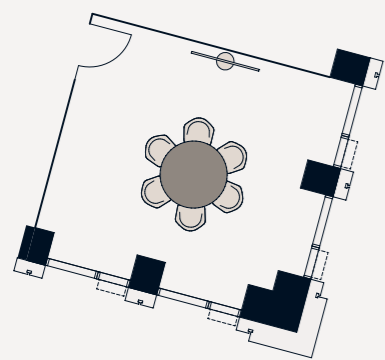

Fakten

Größe size	ca. 25 qm approx. 25 sqm
Personenanzahl capacity	max. 6 Personen max. 6 people
Ort location	Tower185 32. OG 32st floor
Extra add ons	Parkplatzmöglichkeit in Tiefgarage oder Parkhaus parkingspace in underground garage or parking lot
Ausstattung Equipment	Smartboard inklusive smartboard incl.
Preis price	ab 79€, Preise zzgl. MwSt. from 79€, prices excl. VAT



LAW & ORDER

Der Meetingraum „Law & Order“ befindet sich im 32. Obergeschoss des Tower 185 und bietet mit ca. 31 m² Platz für bis zu 8 Personen. Der Raum eignet sich ideal für Meetings, Abstimmungen und Präsentationen.

Dank der hervorragenden Lage in unmittelbarer Nähe zur Messe verfügt der Standort über eine optimale Anbindung an Hauptbahnhof, Innenstadt und Autobahn

The meeting room “Law & Order” is located on the 32nd floor of Tower 185 and offers approximately 31 sqm of space for up to 8 people. The room is ideally suited for meetings, briefings, and presentations. Thanks to its prime location in close proximity to the trade fair grounds, the property benefits from excellent connectivity to the main train station, the city center, and the motorway.

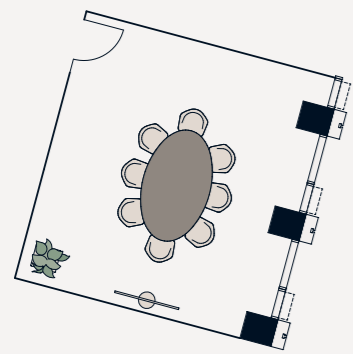

Fakten

Größe
size

ca. 31 qm
approx. 31 sqm

Personenanzahl
capacity

max. 8 Personen
max. 8 people

Ort
location

Tower185 32. OG
32st floor

Extra
add ons

Parkplatzmöglichkeit in Tiefgarage oder Parkhaus
parkingspace in underground garage or parking lot

Ausstattung
Equipment

Smartboard inklusive
smartboard incl.

Preis
price

ab 99€, Preise zzgl. MwSt.
from 99€, prices excl. VAT



HORIZON

Der Veranstaltungsraum „Horizon“ befindet sich im 32. Obergeschoss des Tower 185, zentral in der markanten Rundung des Gebäudes. Die gebogene Fensterfront eröffnet einen beeindruckenden Panoramablick über Frankfurt. Mit ca. 149 m² und Platz für bis zu 100 Personen eignet sich der Raum ideal für Konferenzen, Vorträge, Präsentationen oder exklusive Events. Flexible Bestuhlungsvarianten sowie ein integrierter Cateringbereich ermöglichen vielfältige Nutzungsszenarien.

The event space "Horizon" is located on the 32nd floor of Tower 185, centrally positioned within the building's distinctive curved façade. The curved glazing offers impressive panoramic views across Frankfurt. With approximately 149 sqm and capacity for up to 100 people, the space is ideally suited for conferences, lectures, presentations, or exclusive events. Flexible seating configurations and an integrated catering area allow for a variety of event formats.

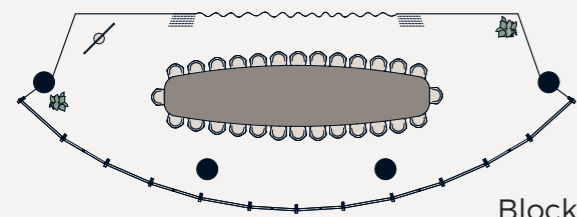

Block, X Personen
block

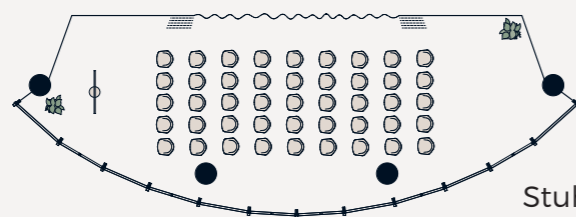

Stuhlreihe, 34 Personen
rows of chairs

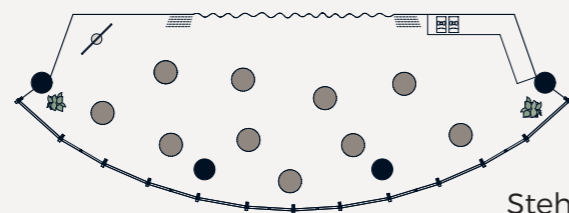

Stehtische, 34 Personen
high table

Fakten

Größe
size

ca. 149 qm
approx. 149 sqm

Personenanzahl
capacity

max. 100 Personen
max. 100 people

Ort
location

Tower185 32. OG
32st floor

Extra
add ons

Parkplatzmöglichkeit in Tiefgarage oder Parkhaus
parkingspace in underground garage or parking lot

Ausstattung
Equipment

Smartboard inklusive
smartboard incl.

Preis
price

ab 459€, Preise zzgl. MwSt.
from 459€, prices excl. VAT

JUNGHOF



PALMENGARTEN

Der Besprechungsraum „Palmengarten“ bietet eine entspannte und stilvolle Atmosphäre mit gemütlichem Sofa und bequemen Sesseln. Mit Platz für bis zu 4 Personen ist er ideal für Strategieplanungen und diskrete Besprechungen.

Dank der zentralen Lage in der Stadtmitte und der direkten Nähe zum Innenhof ist er ein ruhiger und komfortabler Rückzugsort für konzentriertes Arbeiten.

The „Palmengarten“ meeting room offers a relaxed and stylish setting with a comfortable sofa and cozy armchairs. With space for up to 4 people, it is perfect for strategy planning and confidential meetings. Its prime city-center location and direct connection to the courtyard make it a quiet retreat for focused work.

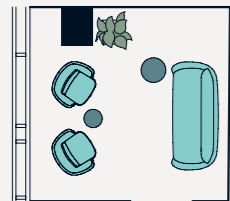

Fakten

Größe
size

ca. 11 qm
approx. 11 sqm

Personenanzahl
capacity

max. 4 Personen
max. 4 people

Ort
location

Junghof EG, Innenstadt
ground floor, city center

Extra
add ons

Parkplatzmöglichkeit vor dem Gebäude
parkingspace in front of the building

Ausstattung
Equipment

-

Preis
price

ab 29€, Preise zzgl. MwSt.
from 29€, prices excl. VAT



MAINBOGEN

Der Besprechungsraum „Mainbogen“ bietet eine ruhige und professionelle Arbeitsumgebung mitten in der Stadt. Mit Platz für bis zu 4 Personen ist er ideal für Strategieplanungen und diskrete Besprechungen. Seine zentrale Lage macht ihn besonders gut erreichbar und eignet sich perfekt für fokussiertes Arbeiten.

The „Mainbogen“ meeting room provides a quiet and professional workspace in the heart of the city. With space for up to 4 people, it is ideal for strategy planning and confidential meetings. Its central location makes it easily accessible and perfect for focused work.

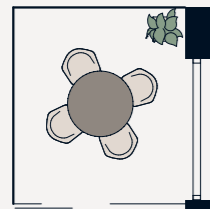

Fakten

Größe size	ca. 11 qm approx. 11 sqm
Personenanzahl capacity	max. 4 Personen max. 4 people
Ort location	Junghof EG, Innenstadt ground floor, city center
Extra add ons	Parkplatzmöglichkeit vor dem Gebäude parkingspace in front of the building
Ausstattung Equipment	-
Preis price	ab 29€, Preise zzgl. MwSt. from 29€, prices excl. VAT



JUNGHOF

Der Tagungsraum „Junghof“ bietet eine professionelle Umgebung für Meetings und Präsentationen in zentraler Lage. Mit Platz für bis zu 10 Personen und einem integrierten Beamer ist er ideal für Strategieplanungen, Schulungen und Workshops. Die erstklassige Erreichbarkeit in der Stadtmitte macht ihn zur perfekten Wahl für produktive Zusammenkünfte..

The „Junghof“ conference room provides a professional setting for meetings and presentations in a prime location. With space for up to 10 people and an integrated projector, it is ideal for strategy planning, training sessions, and workshops. Its excellent accessibility makes it the perfect choice for productive gatherings.

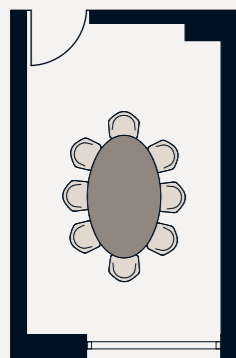

Fakten

Größe size	ca. 20 qm approx. 20 sqm
Personenanzahl capacity	max. 10 Personen max. 10 people
Ort location	Junghof EG, Innenstadt ground floor, city center
Extra add ons	Parkplatzmöglichkeit vor dem Gebäude parkingspace in front of the building
Ausstattung Equipment	Beamer inklusive projector incl.
Preis price	ab 59€, Preise zzgl. MwSt. from 59€, prices excl. VAT



GOEHTEPLATZ

Der Meetingraum „Goetheplatz“ überzeugt durch seine zentrale Lage in der Stadtmitte und seine großzügige Raumgröße. Mit Platz für bis zu 40 Personen bietet er flexible Bestuhlungsoptionen – ob als Blocktisch oder in Stuhlreihen. Ideal für Strategieplanungen, Präsentationen oder Coaching-Einheiten. Ein schöner Innenhof ergänzt das angenehme Ambiente.

The „Goetheplatz“ meeting room stands out with its prime city-center location and spacious design. With capacity for up to 40 people, it offers flexible seating arrangements – either as a block table or in rows of chairs. Ideal for strategy planning, presentations, or coaching sessions. A beautiful courtyard adds to the pleasant atmosphere..

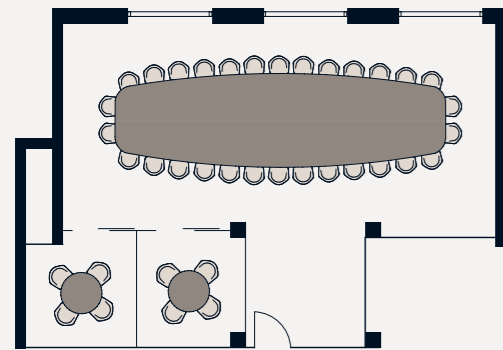

Block, 30 Personen
block

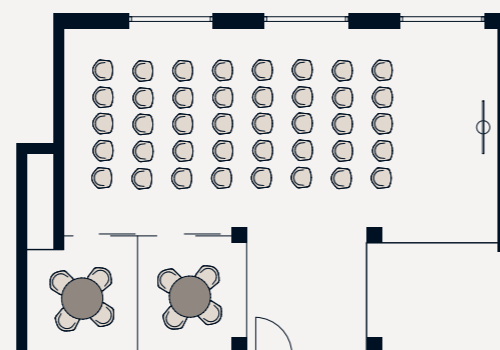

Stuhlreihe, 40 Personen
rows of chairs

Fakten

Größe
size

ca. 100 qm
approx. 100 sqm

Personenanzahl
capacity

max. 40 Personen
max. 40 people

Ort
location

Junghof 1. OG, Innenstadt
1st floor, city center

Extra
add ons

Parkplatzmöglichkeit vor dem Gebäude
parkingspace in front of the building

Ausstattung
Equipment

Beamer inklusive
projector incl.

Preis
price

ab 129€, Preise zzgl. MwSt.
from 129€, prices excl. VAT

HAUPTWACHE

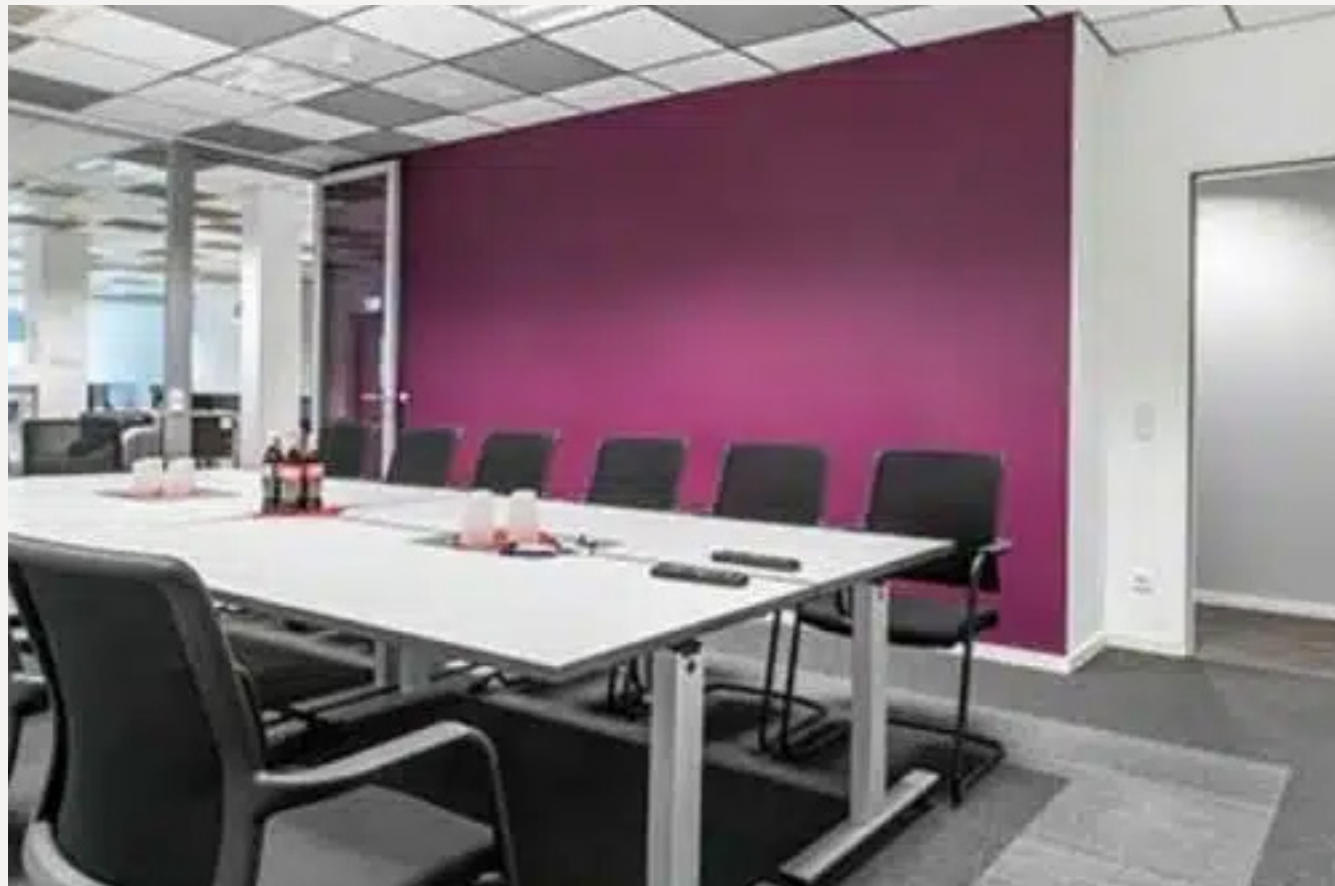

OBERMAIN

Der Meetingraum „Obermain“ überzeugt durch seine zentrale Lage an der Hauptwache und seine moderne Ausstattung. Mit Platz für bis zu 12 Personen und einem großen Konferenztisch ist er ideal für Jour Fixes, Meetings und Präsentationen. Ein integrierter Bildschirm sorgt für professionelle Besprechungen.

The „Obermain“ meeting room stands out with its prime location at Hauptwache and modern amenities. With space for up to 12 people and a large conference table, it is ideal for jour fixes, meetings, and presentations. An integrated screen ensures professional discussions.

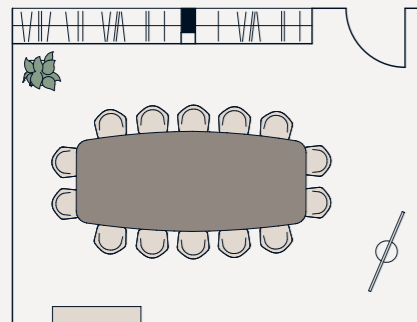

Fakten

Größe
size

ca. 32 qm
approx. 32 sqm

Personenanzahl
capacity

max. 12 Personen
max. 12 people

Ort
location

Hauptwache 3. OG, Innenstadt
3rd floor, city center

Extra
add ons

-

Ausstattung
Equipment

Bildschirm inklusive
screen incl.

Preis
price

ab 59€, Preise zzgl. MwSt.
from 59€, prices excl. VAT



UNTERMAIN

Der Coachingraum „Untermain“ bietet eine ruhige und professionelle Atmosphäre in zentraler Lage an der Hauptwache. Auf 11 m² finden bis zu 4 Personen Platz und der Raum ist ideal für Seminare, Workshops, Schulungen, Teammeetings und Präsentationen. Ein integrierter Bildschirm ist bereits im Preis enthalten, um eine effiziente und visuelle Kommunikation zu gewährleisten.

The „Untermain“ coaching room provides a quiet and professional atmosphere in a prime location at Hauptwache. With 11 m² of space, it accommodates up to 4 people and is ideal for seminars, workshops, training sessions, team meetings, and presentations. An integrated screen is included in the price, ensuring efficient and visual communication.

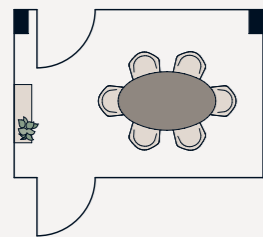

Fakten

Größe
size

ca. 11 qm
approx. 11 sqm

Personenanzahl
capacity

max. 4 Personen
max. 4 people

Ort
location

Hauptwache 3. OG, Innenstadt
3rd floor, city center

Extra
add ons

-

Ausstattung
Equipment

Bildschirm inklusive
screen incl.

Preis
price

ab 29€, Preise zzgl. MwSt.
from 29€, prices excl. VAT

OSTEND



WESTSIDE

Der Besprechungsraum „Westside“ bietet eine professionelle Atmosphäre für bis zu 6 Personen und ist ideal für Strategieplanungen, Brainstorming-Sessions, Coachingeinheiten und Jour Fixes. Mit einer Raumgröße von ca. 20 m² und einer ausgezeichneten Lage ist der Raum nur 10 Minuten von der Stadtmitte, 13 Minuten vom Frankfurter Flughafen und 1 Minute von der Autobahn entfernt. Ein Parkplatz befindet sich direkt vor der Tür (Reservierung empfohlen). Ein Beamer ist im Preis enthalten.

The „Westside“ meeting room offers a professional setting for up to 6 people, ideal for strategy planning, brainstorming sessions, coaching, and jour fixes. With a room size of approx. 20 m² and an excellent location, the room is just 10 minutes from the city center, 13 minutes from Frankfurt Airport, and 1 minute from the highway. A parking space is directly in front of the door (reservation recommended). A projector is included in the price.

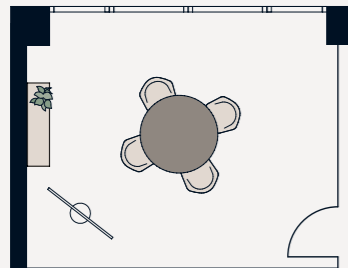

Fakten

Größe size	ca. 25 qm approx. 25 sqm
Personenanzahl capacity	max. 6 Personen max. 6 people
Ort location	Ostend 4. OG 4th floor
Extra add ons	Parkplatzmöglichkeit vor dem Gebäude parkingspace in front of the building
Ausstattung Equipment	Beamer inklusive projector incl.
Preis price	ab 29€, Preise zzgl. MwSt. from 29€, prices excl. VAT



EASTSIDE

Der Seminarraum „Eastside“ bietet Platz für bis zu 14 Personen und ist ideal für Seminare, Workshops, Teammeetings, Schulungen und Präsentationen. Mit einer Raumgröße von ca. 45 m² und einer hervorragenden Lage, nur 10 Minuten von der Stadtmitte, 13 Minuten vom Frankfurter Flughafen und 1 Minute von der Autobahn entfernt, bietet der Raum alles für ein erfolgreiches Event. Ein Parkplatz direkt vor der Tür (Reservierung empfohlen) sorgt für zusätzlichen Komfort.

The „Eastside“ seminar room offers space for up to 14 people and is ideal for seminars, workshops, team meetings, training sessions, and presentations. With a room size of approx. 45 m² and an excellent location, just 10 minutes from the city center, 13 minutes from Frankfurt Airport, and 1 minute from the highway, the room is perfectly situated. A parking space directly in front of the door (reservation recommended) adds convenience.

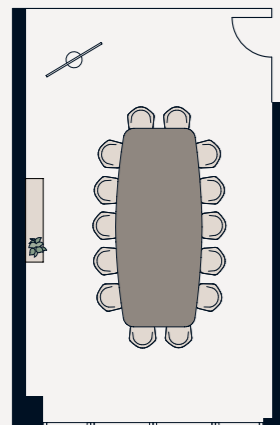

Fakten

Größe size	ca. 45 qm approx. 45 sqm
Personenanzahl capacity	max. 14 Personen max. 14 people
Ort location	Ostend 4. OG 4th floor, city center
Extra add ons	Parkplatzmöglichkeit vor dem Gebäude parkingspace in front of the building
Ausstattung Equipment	-
Preis price	ab 79€, Preise zzgl. MwSt. from 79€, prices excl. VAT



FRANKFURT

Der Tagungsraum „Frankfurt“ bietet Platz für bis zu 50 Personen und entsteht durch das Entfernen der flexiblen Trennwand zwischen den Räumen „Eastside“ und „Westside“. Der Raum eignet sich hervorragend für Konferenzen, Seminare, Workshops, Schulungen und Präsentationen. Mit einer Raumgröße von ca. 65 m² und einer zentralen Lage – nur 10 Minuten von der Stadtmitte, 13 Minuten vom Frankfurter Flughafen und 1 Minute von der Autobahn entfernt – ist er bestens erreichbar. Ein Parkplatz am Gebäude (Reservierung empfohlen) ist optional verfügbar.

The „Frankfurt“ conference room accommodates up to 50 people and is created by removing the flexible partition between the „Eastside“ and „Westside“ rooms. The space is perfect for conferences, seminars, workshops, training sessions, and presentations. With a room size of approx. 65 m² and a central location – just 10 minutes from the city center, 13 minutes from Frankfurt Airport, and 1 minute from the highway – the room is easily accessible. Parking at the building (reservation recommended) is available.

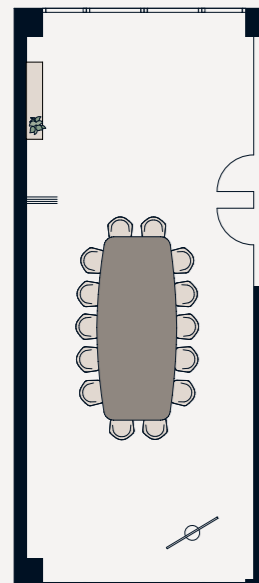

Fakten

Größe size	ca. 65 qm approx. 65 sqm
Personenanzahl capacity	max. 50 Personen max. 50 people
Ort location	Ostend 4. OG 4th floor
Extra add ons	Parkplatzmöglichkeit am Gebäude parkingspace in front of the building
Ausstattung Equipment	-
Preis price	ab 99€, Preise zzgl. MwSt. from 99€, prices excl. VAT



KÖNIGSTEIN

Der Meetingraum „Königstein“ bietet Platz für bis zu 10 Personen und eignet sich hervorragend für Besprechungen, Mediatraining, Workshops, Seminare und Strategiegespräche. Mit einer Raumgröße von ca. 30 m² bietet der Raum ausreichend Platz für produktive Treffen. Ein Beamer ist im Preis enthalten.

The „Königstein“ meeting room accommodates up to 10 people and is perfect for meetings, media training, workshops, seminars, and strategy discussions.

With a room size of approx. 30 m², the room offers ample space for productive meetings. A projector is included in the price.

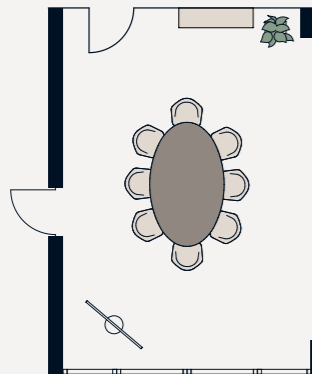

Fakten

Größe
size

ca. 30 qm
approx. 30 sqm

Personenanzahl
capacity

max. 10 Personen
max. 10 people

Ort
location

Ostend 4. OG
4th floor

Extra
add ons

Parkplatzmöglichkeit vor dem Gebäude
parkingspace in front of the building

Ausstattung
Equipment

Beamer inklusive
projector incl.

Preis
price

ab 49€, Preise zzgl. MwSt.
from 49€, prices excl. VAT

SERVICEPAKETE

SPEISEN & GETRÄNKE

food and beverages

Paket	Service	Preis pro Person
Basic Getränke basic beverages	Kaffe, Tee, Wasser, Softdrinks coffee, tea, water, softdrinks	11,90 €
Frühstück light breakfast light	Gemischtes Laugengebäck, Croissants mixed pretzel rolls, croissants	6,90 €
Easy lunch easy lunch	Kalt belegte Brötchen, Laugengebäck cold sandwiches, pretzel rolls	14,90 €
Fingerfood Buffet fingerfood buffet	Mini Wraps, Hähnchenspieße, Salate im Schälchen, etc. small wraps, chicken skewers, salads in bowls, etc.	29,90 €
Lunch Buffet (nur Main Tower) lunch buffet (Main Tower only)	Mittagessen im hauseigenen Betriebsrestaurant des Main Towers. große Auswahl an Vorspeisen und Hauptgerichten lunch in the Main Tower's own company restaurant, large selection of starters and main courses	29,90 €
Happy Cake happy cake	Kuchenauswahl selection of cakes	5,90 €

EXTRAS add ons

Paket

Parkplatz
parkingspace

Parkplatz
parkingspace

Parkplatz
parkingspace

Kreativ I
creative I

Kreativ II
creative II

Kreativ III
creative III

LogitechGroup
logitechgroup

Service

Tagespreis bis 8 Stunden - K1 Main Tower
daily rate up to 8 hours - K1 Main Tower

Tagespreis bis 8 Stunden - K1 Ostend
daily rate up to 8 hours - K1 Ostend

Tagespreis bis 8 Stunden - K1 Tower185
daily rate up to 8 hours - K1 Tower185

Flipchart and Marker
flipchart and marker

Metaplanwand
metaplan wall mall

Moderatorenkoffer
moderator case

4K Videokonferenzsystem
4k video conferencing system

Preis pro Person

30,00 €

10,00 €

30,00 €

20,00 €

20,00 €

20,00 €

40,00 €